

LEDぼんぼり君

WBR-300BW型

取扱説明書

1. 名称・仕様

1.1 各部の名称

ぼんぼり * カバータイプはご購入時の選択となります。

<バルーンタイプ>

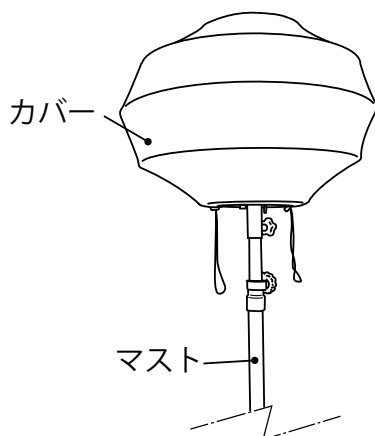

<防眩カバータイプ>

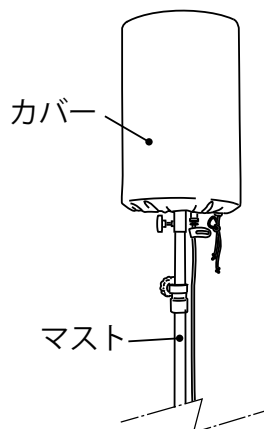

台車

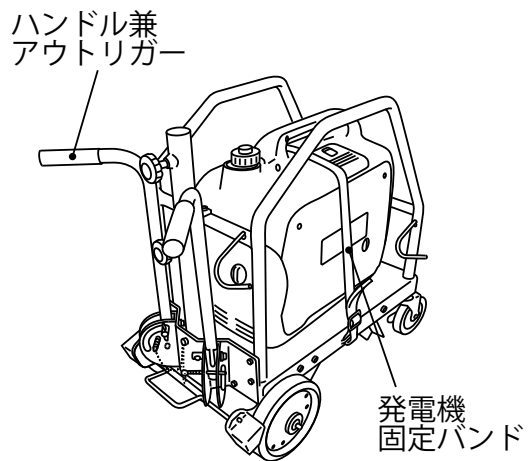

* 発電機はオプションです。

ランプ部収納ケース

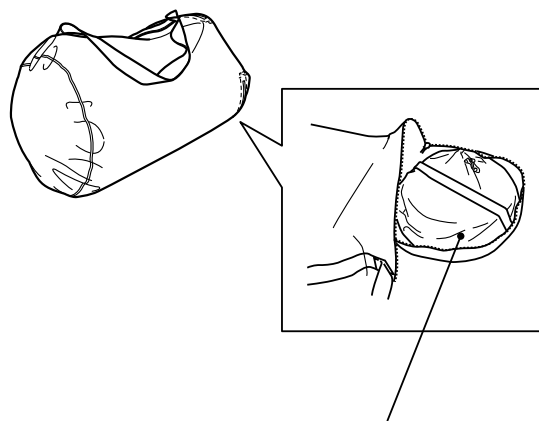

* ランプ部収納ケースのフタにカバーを入れて収納します。

名称・仕様

1.2 主要仕様

		WBR-300BW	
ランプ	種類	LED	
	出力	150W/300W	
	全光束	28,500lm/57,000lm	
電 圧		100V	
電 流	始動時	5A/10A	
	安定時	1.5A/3A	
バルーン 寸法	バルーン全高	506mm	
	バルーン径	φ 720mm	
寸 法	全 高	マスト最大時	3,070mm
		マスト最小時	2,190mm
		マスト取り外し時	726mm
	全 幅	アウトリガー収納時	500mm
		アウトリガー張出時	820mm
	全 長	アウトリガー収納時	860mm
		アウトリガー張出時	1,160mm
質 量	投光器部	5.45kg	
	カバー（バルーン／防眩カバー）	0.2kg / 0.1kg	
	マスト	1.9kg	
	台車部（発電機除く）	19.3kg	
	総質量（バルーン／防眩カバー）	26.8kg / 26.7kg	

注) 仕様は予告なく変更することがあります。

2. 安全のために

安全にお使いいただくために、次のことを必ず守ってください。
これらのことを守らないとケガ、感電の恐れがあります。

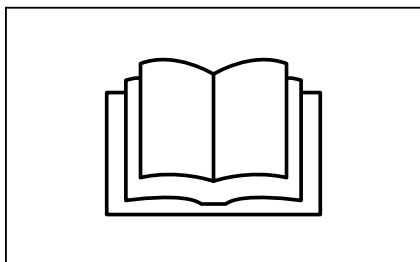

取扱説明書を必ず読んでからお使いください。
取扱説明書を読み、よく理解してから使用してください。
組立・取扱い要領はよく読んで理解してください。

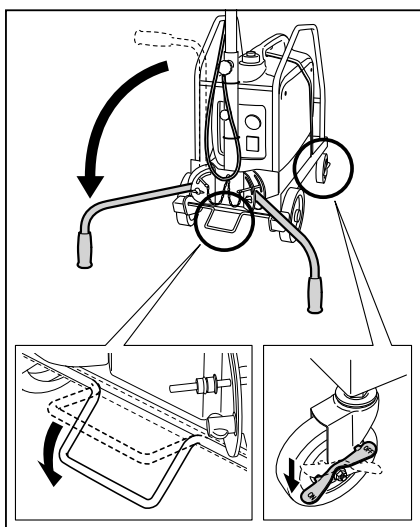

水平・堅土の上に設置してください。

水平かつ堅土の上に設置しないと、転倒したり外部から力をかけなくても移動する恐れがあります。

アウトリガーは必ず設置してください。

転倒の恐れがありますので、アウトリガーを必ず設置してください。

ブレーキは必ずかけてください。

ブレーキをかけないと、「ぼんぼり君」は外部から力をかけなくても移動したり、転倒する恐れがあります。
転倒すると周りの人を傷つけたり器物を損壊する恐れがあります。

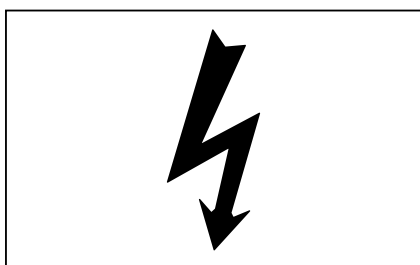

雨天は使用禁止です。

雨の中で使用すると感電する恐れがあります。

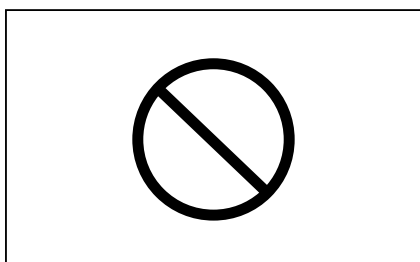

強風時は、使用しないでください。

強風時は、ただちに使用を中止し「ぼんぼり君」を格納してください。転倒の恐れがあります。転倒すると周りの人にあたり、ケガをさせたり器物を損壊する恐れがあります。



点灯時、裸のランプを見ないでください。

点灯時、ランプを直接見たり、「ぼんぼり」の中をのぞいてはいけません。ランプの光で目を傷めます。最悪の場合、失明することがあります。

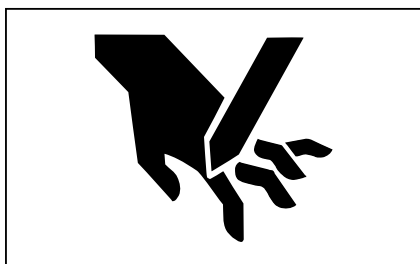

マスト伸縮時は、必ずマストをつかんで伸縮してください。

マストを伸縮する時は、必ずマストをつかんで伸縮してください。「ぼんぼり」や上部のマストが落下して手をはさまれてケガをする恐れがあります。

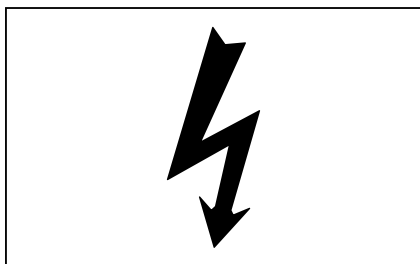

必ずアースして使用してください。

必ずアース線の先端を地中にアースして使用してください。アースしないと感電の恐れがあります。

濡れた手で発電機・ぼんぼり君本体に触らないでください。

濡れた手で発電機・ぼんぼり君本体に触ると感電の恐れがあります。

通電中、コネクタをはずさないでください。

感電の恐れがあります。また、故障の原因になります。

ランプ単体で屋外使用はしないでください。

ランプ単体（WBRL-300B）での使用は屋内専用です。

3. 警告ラベルの貼付け位置

本機を運転する前に、下記のラベルをよくお読みください。

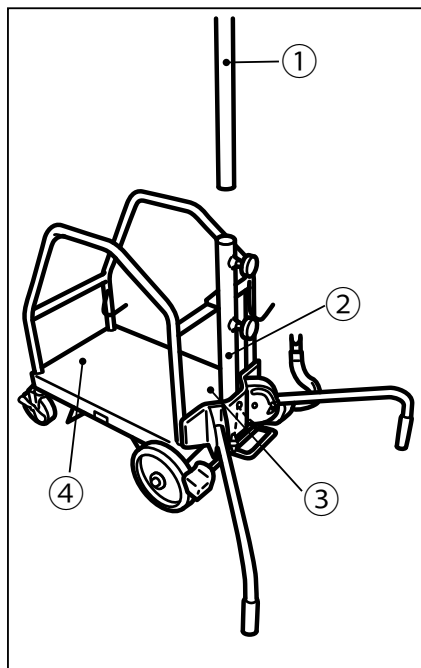

① 頭上注意



① マストは赤のライン以上には上げないでください！



① プラグを差し込んだまま発電機の始動・停止をしないで下さい！

注意

② 必ず取扱説明書を読んで、良く理解してから使用してください。

感電の恐れあり。

○雨天使用禁止

○濡れた手で触るな。

転倒の恐れあり。

強風時（風速 10 m/s 以上）の使用禁止。

転倒の恐れあり。

照明器は垂直に立ててください。



③ ブレーキをかけてください。



④ 発電機を搭載してください。

警告

④ 転倒の恐れがあります。

4. 組立・取扱い

4.1 組立

組立は、必ず記載の手順に従ってください。順序が異なると転倒することがあります。

(1) 組立の装置がそろっているか確認してください。

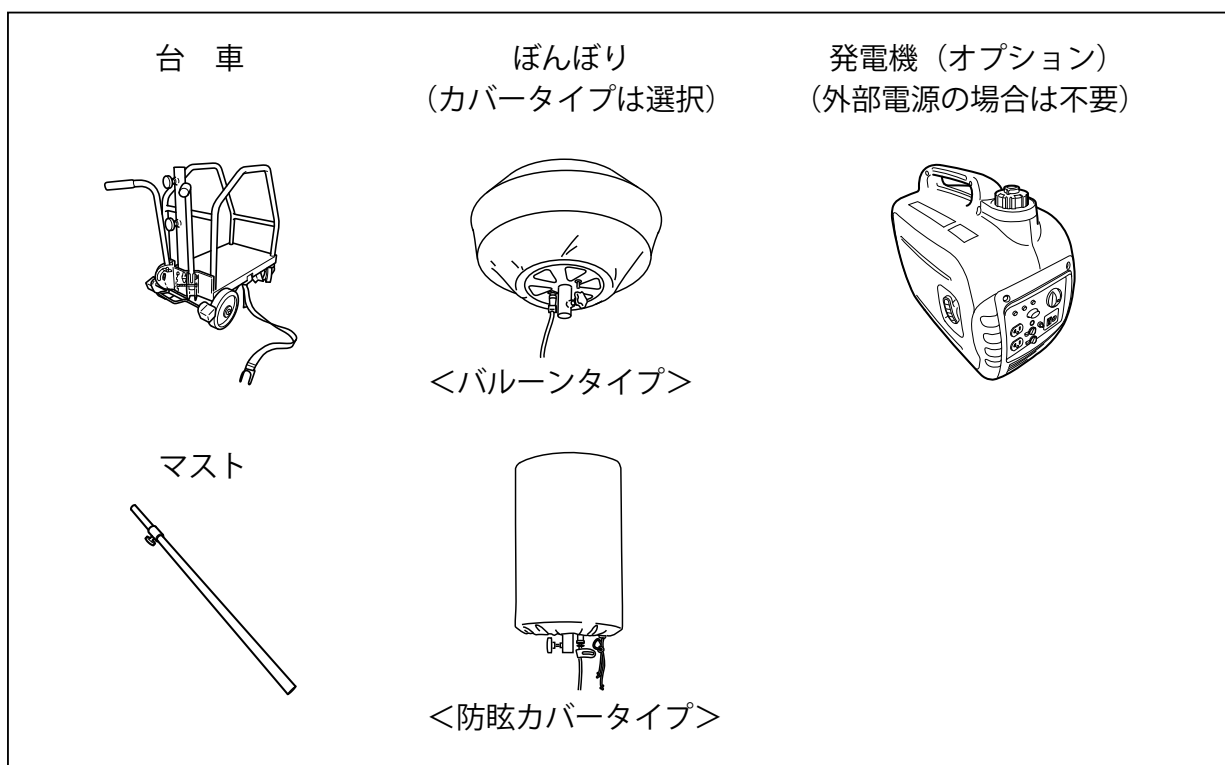

お客様自身で、照明本機に適用する発電機をご用意ください。

適用する発電機

単相 100V 10A 以上のコンセントを持つインバータ発電機

警告 照明器の故障の原因になりますので、発電機は必ずインバータ発電機を使用してください。

(2) ブレーキをかけます。

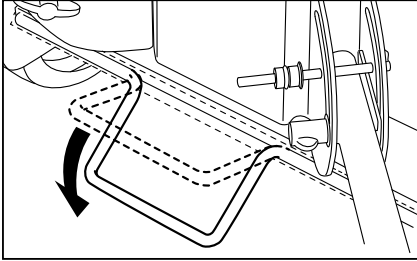

ブレーキはブレーキレバーを下げると作動します。

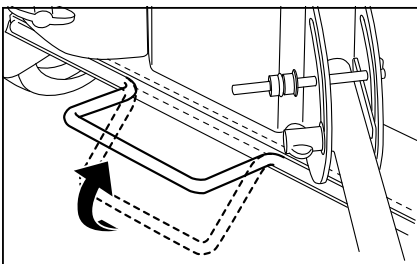

ブレーキの解除は、ブレーキレバーを引き上げると解除します。

注意 傾斜地には「ぼんぼり君」を設置しないでください。ブレーキをかけていても動きだすことがあります。

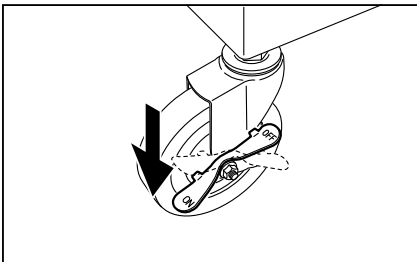

キャストターのブレーキをかけます。

(3) 発電機を搭載します。

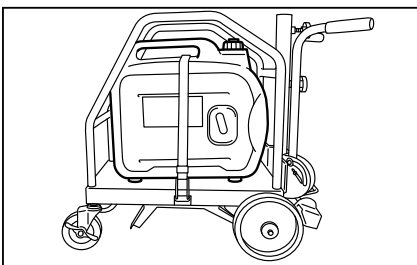

発電機を台車の中央に置きます。
マフラーの排気がマストに当たらないように設置してください。
発電機を設置したらバンドで固定します。

(4) アウトリガーを張り出します。

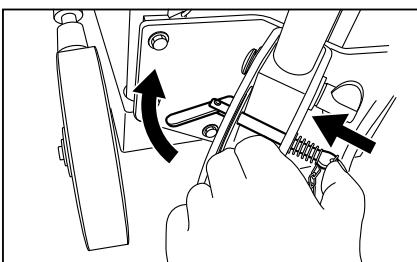

スライドピンを押込みピンの先端のロックバーをまっすぐにしてスライドピンを抜取ります。

組立・取扱い

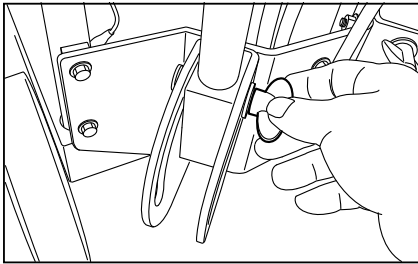

アウトリガーの取付け部分にあるノブレバーをゆるめてアウトリガーを倒し地面に設置できるように張り出します。張り出した後、アウトリガーが地面に設置していることを確認してください。

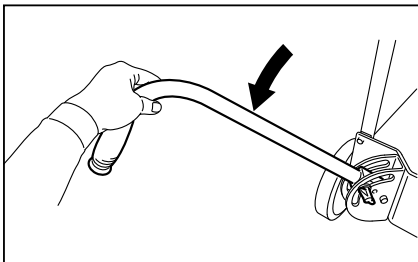

アウトリガーを張り出したら、レバーを締め込みアウトリガーを固定し、スライドピンを元のとおり差し込みます。

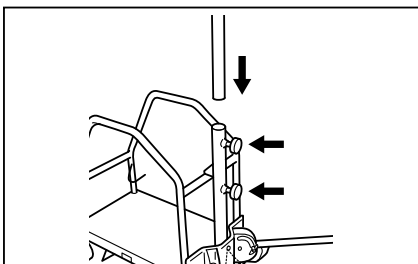

台車にマストを差し込み、固定ノブ（2個）を締め込みマストと台車を固定します。

(5) カバーを取り付けます。

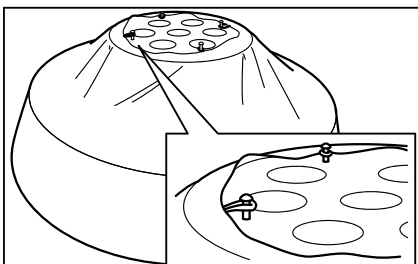

<バルーンタイプ>

ぼんぼりにバルーンを被せて、ぼんぼりの上部にあるフックにカバーの紐を引っ掛けます。ファスナーを締めます。

注意 カバーを収納ケースから取り出す時は注意してください。折りたたんでいる状態から通常状態に戻ろうとするためカバーのフレームが顔などに当たってけがをする恐れがあります。

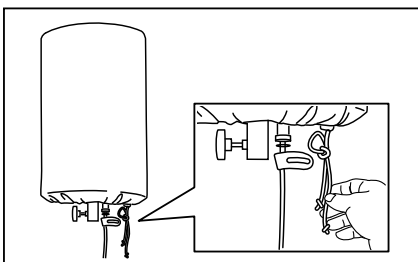

<防眩カバータイプ>

ぼんぼりにカバーを被せます。

注意 カバーがばたつかないように下部のロープを引っ張ってください。

(6) ぼんぼりを取り付けます。

※バルーンタイプを例に説明しています。

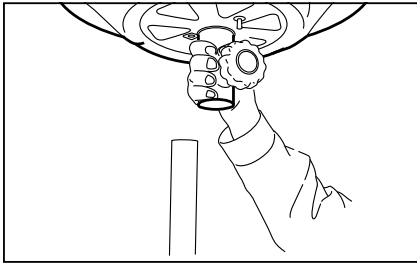

ぼんぼりをマストに差し込みます。

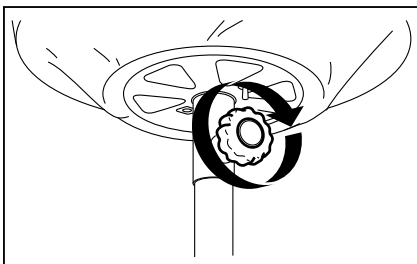

固定ノブを締め込み、ぼんぼりを固定します。

(7) 電気コードを取り付けます。

※バルーンタイプを例に説明しています。

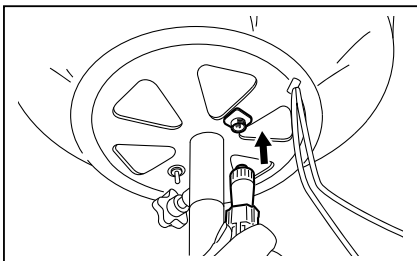

電気コードを「ぼんぼり」のコードコネクタに差し込み、締めつけます。



この作業は、発電機が停止していることを確認して行ってください。

(8) 発電機を始動します。

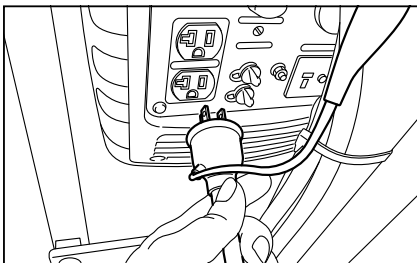

発電機を始動させ、発電機の回転が安定したらコンセントを発電機につなぎます。

(発電機の始動方法は、発電機を取扱説明書を参照。)

コンセントは、100V用に差し込んでください。発電機にスイッチがある場合は、コンセントを差し込んだ後にスイッチを入れてください。

(9) 電源スイッチを入れます。

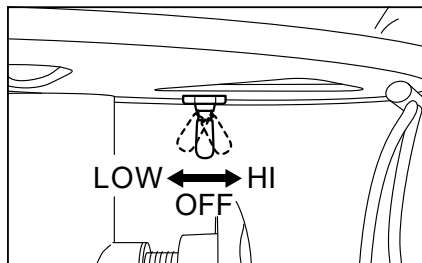

電源スイッチを操作すると点灯します。
電源スイッチで明るさを調整することができます。

(10) ぼんぼりが点灯します。

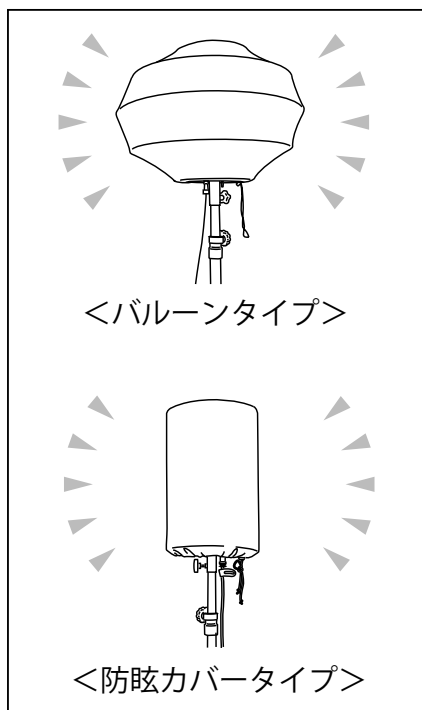

注意 ぼんぼり君および電気器具のコンセントを差し込んだまま発電機の始動・停止を行わないでください。発電機の故障の原因になります。

(11) マストを伸ばします。

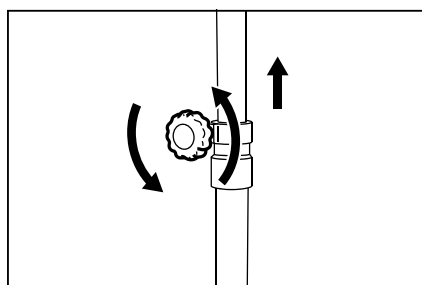

マストの固定ノブをゆるめて、ぼんぼりの高さを調整します。高さの調整をしたら、固定ノブを締めつけてマストを固定します。



マストの伸縮は、必ずマストをにぎって行ってください。「ぼんぼり」が落下してケガをする恐れがあります。

4.2 消 灯

ぼんぼりくんの電源スイッチを OFF にします。発電機を停止します。（発電機の停止方法は、発電機取扱説明書を参照。）

発電機にスイッチがある場合は、スイッチを切った後にコンセントを抜いてください。



点灯中ランプが消えた場合

発電機に接続したコンセントを抜き、発電機が正常に発電していることを確認し、再度コンセントを接続してください。

4.3 分解の方法

分解する時、ケガをする恐れがありますので、次のことに注意してください。

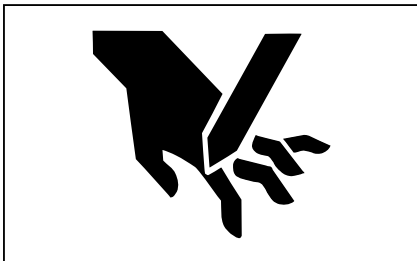

マストを下ろす時は、必ずマストを持って下ろしてください。

「ぼんぼり」が落下して手をはさみケガをすることがあります。

マストを下ろす



ぼんぼりのスイッチを「OFF」にする



電気コンセントを外す



「ぼんぼり」をはずす



アウトリガーをたたむ



ブレーキを解除する

分解は、組立と反対の手順で行ってください。

注意 分解する前に発電機が停止していることを確認してから作業してください。

注意 移動する時は、転倒するおそれがありますのでランプ部をマストから外してから行ってください。

4.4 使用後の保管

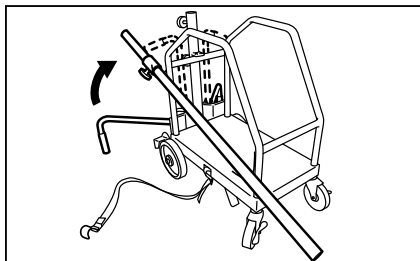

アウトリガーを戻します。
マストを台車のフックに掛けます。

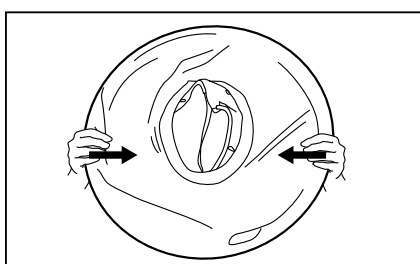

<バルーンタイプ>
バルーンを取外し中央部を押すと8の字に折りたたむことができます。交差部を持ち二つ折りにして小さな円形状にたたんでソフトケースに収納します。

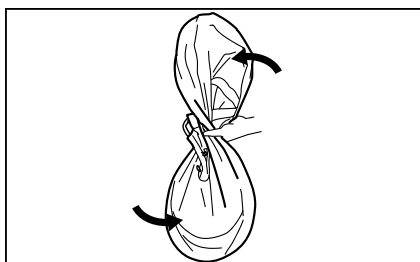

注意 無理に折り曲げないでください。無理に折り曲げると、骨組みが折損する場合があります。両端を中央に押していくと自然に8の字型に変形します。

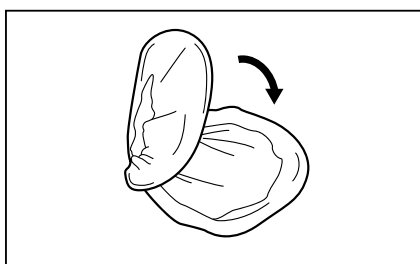

4.5 台車の積み重ねの仕方

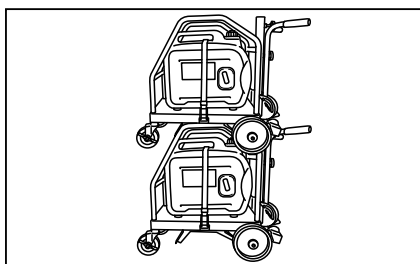

台車を積み重ねて保管することができます。

注意 必ず車輪をストッパーで止めてから積み重ねてください。

注意 発電機が倒れないよう発電機固定バンドで確実に固定してください。

注意 転倒の恐れがありますので台車を積み重ねたまま、移動しないでください。

5. 配線図

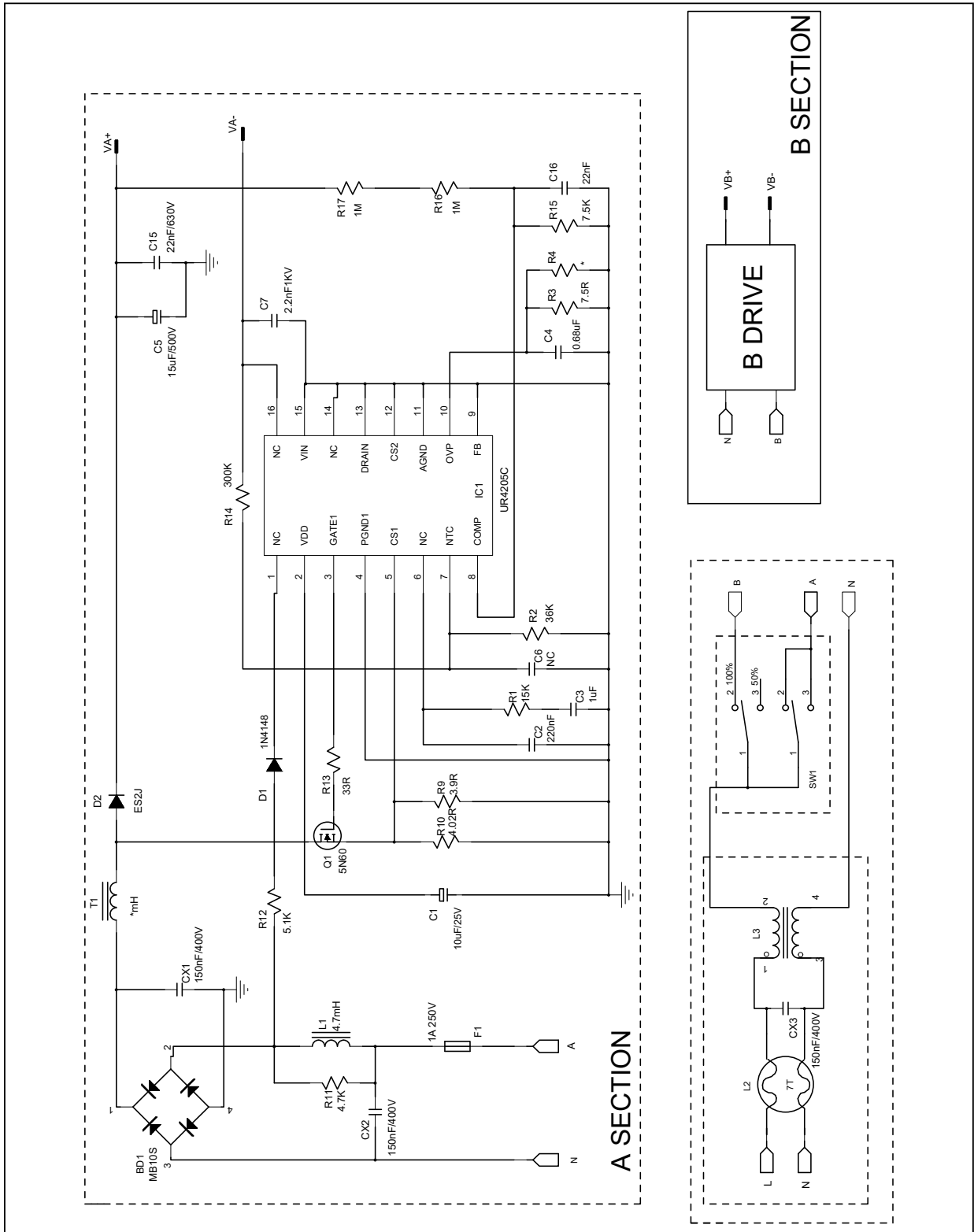

LEDぼんぼり君 保証書

本保証書は日本国内のみ有効です。This Warranty is valid only Japan

お客様の正常なご使用において万一故障が発生した場合は、当保証書記載の規定により、無償で交換または修理させていただきます。

- 保証期間内（お買上げ日より6ヶ月間）に正常なご使用状態において万一故障が発生した場合は、無償で交換または修理させていただきます。その際はお買上げの販売店にご連絡下さい。
- 次のような場合には保証期間内の故障でも有償とさせていただきます。
（郵送料等諸掛りはお客様のご負担となります。）
 - 本保証書にお買上げ日及び販売店名の記入・捺印が無い場合。
 - 誤用・乱用及び取扱不注意、取扱説明書の禁止事項による故障又は損傷の場合。
 - 弊社指定の販売店以外での修理・改造・分解が行われた場合。
 - 火災・地震・水害及び盗難等の災害・不適切な移動・落下などの場合。
 - 使用中に生じたキズ・汚れなどの外観上の変化、ガソリン・エンジンオイルなどの汚れ。
 - 付属品の交換。
 - 原因が本製品以外に起因する場合。
 - 本保証書の指示がない場合及び必要事項の記入が無い場合。

製品名	WBR-300BW	本製品番号	
お客様	ご住所 〒		
	ご氏名		
お買上げ日	年 月 日	保証期間	お買上げ日より6ヶ月間
販売店	ご住所 〒		
	ご氏名		

本保証書は製品番号、お買上げ日、販売店の記載がない場合は、無効とします。

必ずご確認ください、記入なき場合はお買上の販売店にお申し出下さい。

この保証書は再発行いたしませんので大切に保管して下さい。

この保証書は、本書に明示した期間・条件のもとにおいて無償で交換又は修理をお約束するものです。

したがってこの保証書によってお客様の法律上の権利を制限するものではありません。

販売元  株式会社 **ワキタ**

TEL 0748-75-2171 FAX 0748-75-0294